

組立の前に必ずお読みください

# ポータブルPRカウンター 製品取扱説明書

この度は、お買い上げいただきありがとうございます。人体および財産への危害や損害を未然に防ぐため、本書をよくお読み頂き、内容をご理解された上で正しくご使用ください。

## パーツリスト 組立て前にリスト通り揃っているかご確認をお願いします

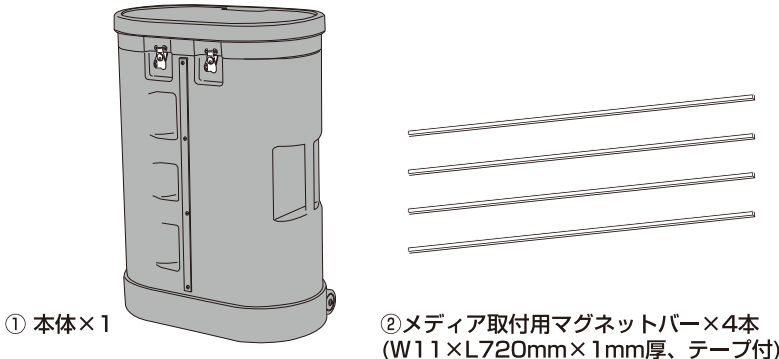

## 推奨メディア ※メディアは付属しません

推奨メディアサイズ: W1810×H795mm  
推奨メディア素材: PET・PVC 0.3~0.35mm厚

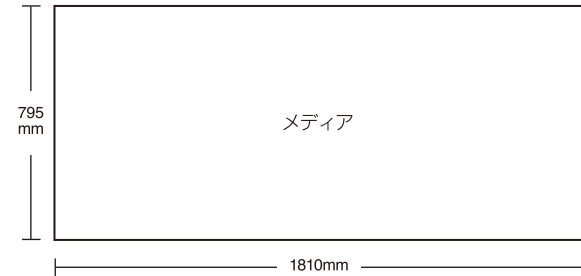

## 使用方法

### ▶フタの取り外し方法

#### フタのロック解除 (本体両面4ヶ所)

① 本体上部フタと下部ケースの接続部にある金具のつまみを下図のように引き上げます。

金具のつまみを反時計回りに180度まわすと、金具上部のひっかけ部分が外れてロック解除できます。

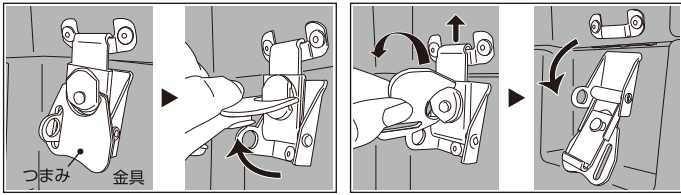

#### ロック解除したらフタを持ち上げます

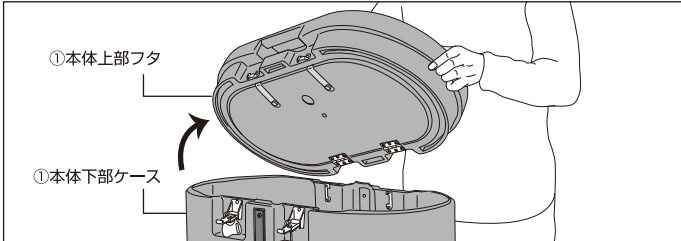

### ▶フタの取り付け方法

#### フタのロック (本体両面4ヶ所)

① 本体下部ケースに上部フタを乗せます。接続部にある金具上部を下図のようにひっかけます。

金具左下部にある突起部分をつまみの左についている穴に下図のようにはめ込むと固定されます。

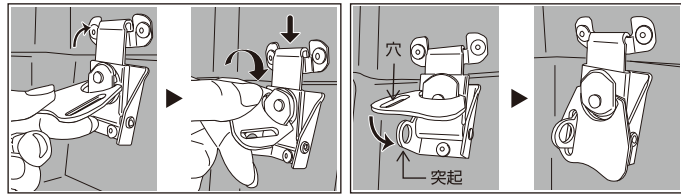

### ▶メディアの取り付け方法

#### 1 メディアに②マグネットバーを取り付けます

メディアの両端とセンター付近に下図のように②マグネットバー4本を貼り付けます。

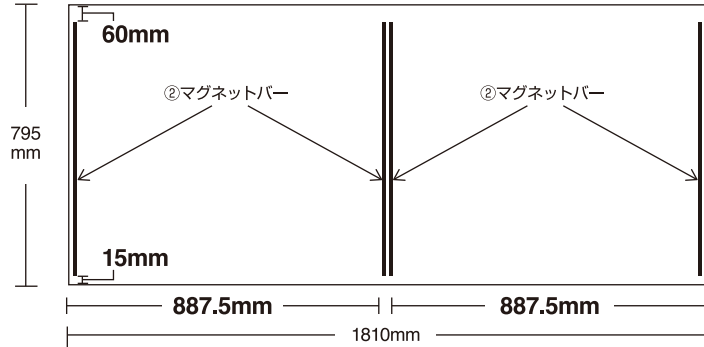

マグネットを貼付する際はメディアの天地にご注意ください

#### 2 ①本体に1のメディアを取り付けます

1で②マグネットバーを取り付けたメディアを①本体に巻き付けます。

②マグネットバーは①本体の両面にあるスチールプレート部分に貼り付けます。位置がうまく合わない場合は微調整してください。

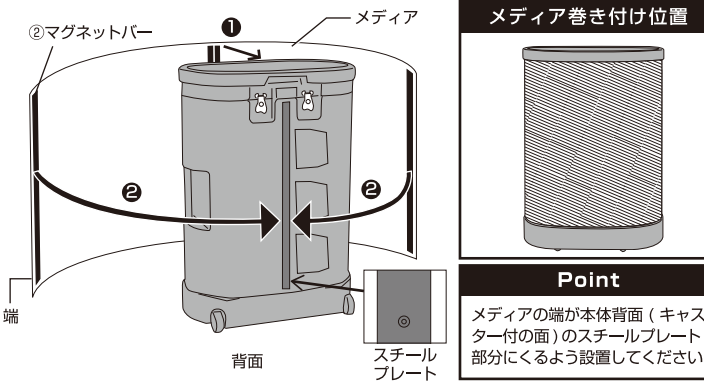

## 製品使用上のお願いとご注意

この説明書は製品を安全に正しく使用していただくための注意事項を記載しています。記載されている注意事項が守られていない場合、事故などが発生する原因となりますので、必ず厳守してください。また、次のような場合に発生した事故などにつきましては、責任を負いかねますのであらかじめご了承ください。人災・天災・地震などの不可抗力による事故、また、什器は屋内での使用を前提としておりますので、風雨にさらされる場所での使用はお避けください。発錆により、機能や性能が著しく低下することがあります。この取扱説明書は、必要に応じて、いつでも取り出せる場所に保管しておいてください。 ※この取扱説明書の内容は製品改良のため予告なく変更する場合があります。

## 本製品ご使用時の注意事項

●什器は必ず平坦な床面に設置してください。傾斜及び凹凸の激しい場所での使用は転倒によって人が怪我をする恐れがありますので絶対にお避けください。●冷気の吹出口や雨・直射日光の当たる場所での使用はお避けください。発錆、ひいては部品の劣化による破損の原因となります。●商品の汚れはシンナーや薬品を使用せず、よく絞った雑巾でふき取ってください。発錆による破損の原因となります。