

組立の前に必ずお読みください

間仕切りクランプ ホワイト

製品組立・取扱説明書

この度は、お買い上げいただきありがとうございます。人体および財産への危害や損害を未然に防ぐため、本書をよくお読み頂き、内容をご理解された上で正しくご使用ください。

パーツリスト

組立て前にリスト通り揃っているかご確認をお願いします

パーツ A

パーツ B

①上部ホルダー金具×各2

②クランプ×2

③上部ホルダー用ネジ×4

④上部ホルダー用ボルト×2

⑤クッションゴム×4

⑥六角レンチ×1

※プラスドライバーを別途ご用意ください

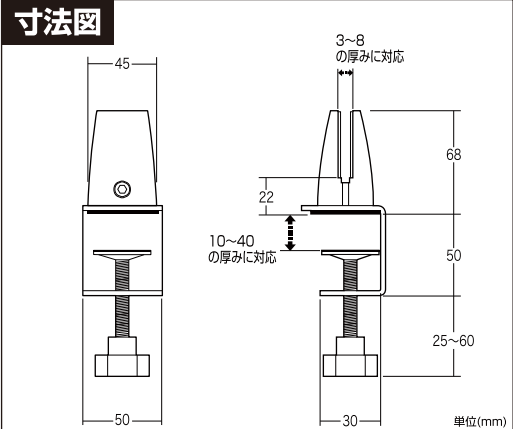

組立方法

1 クッションゴムを上部ホルダー金具にはめこみます

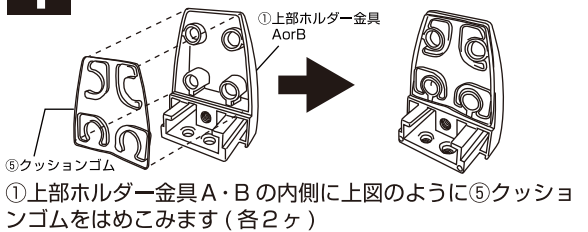

2 パネル(別売)の設置向きを確認します

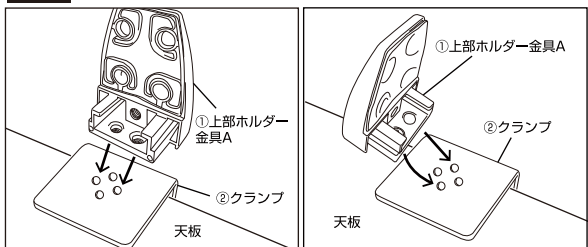

ネジ位置を変えることでホルダー自体の向きを90°変更可能なのでパネルの設置向きに合わせてホルダーの向きを確認します

3 上部ホルダー金具Aをクランプに固定します

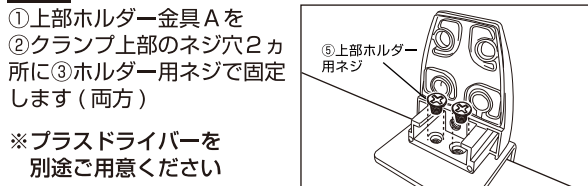

4 上部ホルダー金具Bを取り付けます

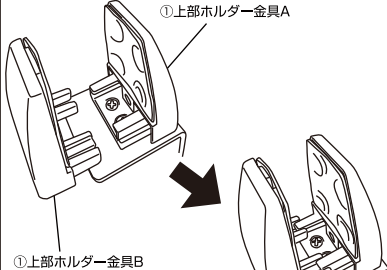

3で固定した①上部ホルダー金具Aに①上部ホルダー金具Bを取り付けます(両方)

5 クランプを天板に取り付けます

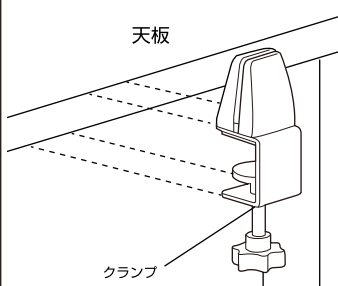

パネル(別売)の取付位置を任意で決定し、②クランプを設置する天板に取り付けます(両方)

6 クランプを天板に固定します

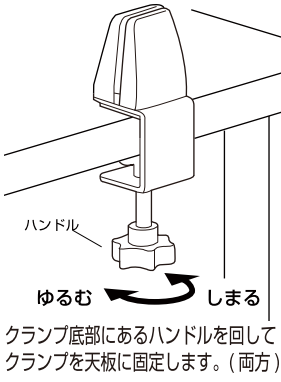

7 ホルダーにパネル(別売)を取り付けます

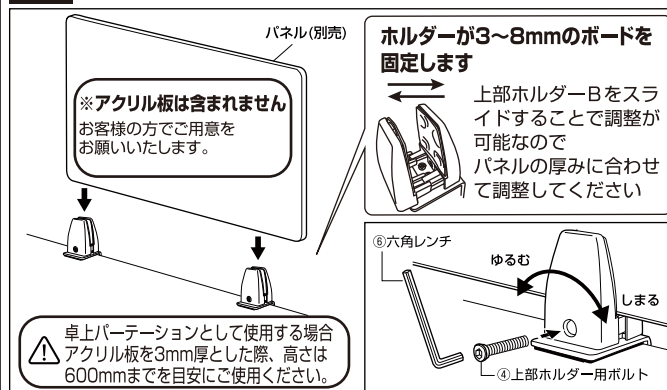

パネルの厚みに合わせてホルダーを広げてパネルを挟み、ホルダー中央部の穴に④上部ホルダー用ボルトを入れて⑥六角レンチで固定します(両方)

8 完成

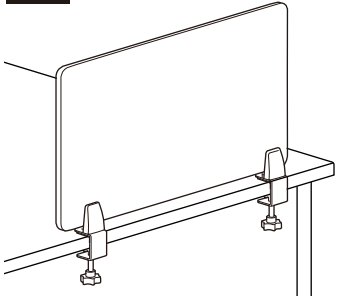

⚠️ ご注意ください

振動などでボルトが緩むことがあります。定期的な安全点検を行い十分にご注意ください。

製品使用上のお願いとご注意

この説明書は製品を安全に正しく使用していただくための注意事項を記載しています。記載されている注意事項が守られていない場合、事故などが発生する原因となりますので、必ず厳守してください。また、次のような場合に発生した事故などにつきましては、責任を負いかねますのであらかじめご了承ください。火災・天災・地震などの不可抗力による事故、また、仕器は屋内での使用を前提としておりますので、風雨にさらされる場所での使用はお避けください。発錆により、機能や性能が著しく低下することがあります。この取扱説明書は、必要なときに、いつでも取り出せる場所に保管しておいてください。※この取扱説明書の内容は製品改良のため予告なく変更する場合があります。

本製品ご使用時の注意事項

●組立て時は切傷・打撲を防ぐために手手を着用して下さい。●傾斜及び凹凸の激しい場所での使用やネジがゆるんだままでの使用は人が怪我をする恐れがありますので絶対にお避けください。●この製品は屋内及び室内用のため、風の強い場所、水のかかる場所など屋外では使用しないでください。●冷気の吹出口や雨・直射日光の当たる場所での使用はお避けください。発錆、ひいては部品の劣化による破損の原因となります。●製品の分解や改造などは破損の原因になる恐れがあるため、お避けください。●商品の汚れはシンナーや薬品を使用せず、よく絞った雑巾でふき取ってください。発錆による破損の原因となります。